

# ピタッとアームをベッドへ取付について

本紙ではピタッとアーム開封から、ベッドへ取付方法・注意事項を記載しております。  
本ページの工程を行なって後、引き続き各テレビの取り付け方法へお進み下さい。

## ①開封

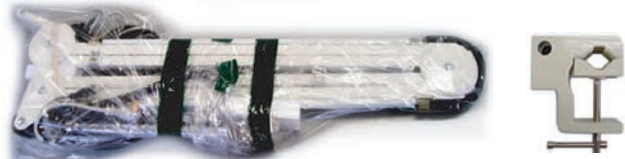

※ピタッとアーム式ミラーの方は写真と異なりアームに配線は含みません。

箱・袋からアームを取り出します。  
アームには強力なバネを使用していますので  
取付の際には意図する以上に強く開閉する場合があります。  
注意し取り付け作業を行なって下さい。

## ②ベッドサイドにクランプを取り付ける

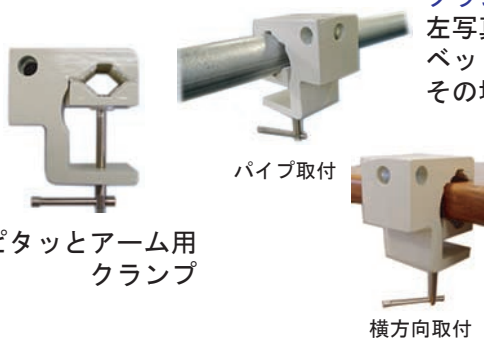

ピタッとアーム用  
クランプ

クランプをベッドサイドに取り付けます。

左写真のクランプを安定した任意の場所に取り付ます。しっかり締めて固定してください。  
ベッドの種類により、より頑丈に取り付けるための案内を行なっている場合がございます。  
その場合はその案内も参考に取り付けを行なってください。

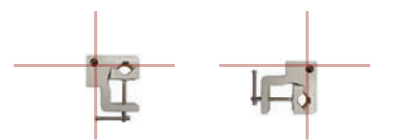

クランプが水平になる様に固定します。

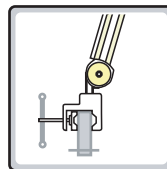

縦方向取付

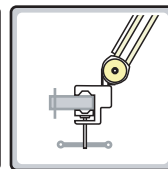

横方向取付

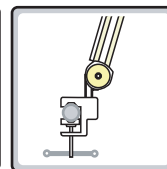

パイプ取付

## ③アームを開け指詰め防止を固定する

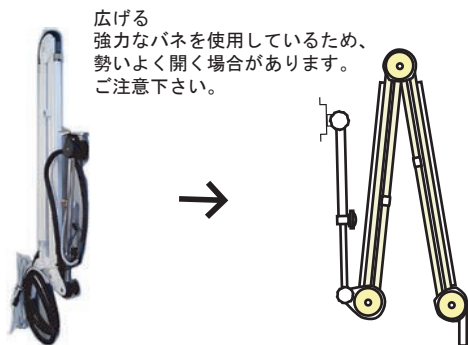

広げる  
強力なバネを使用しているため、  
勢いよく開く場合があります。  
ご注意ください。

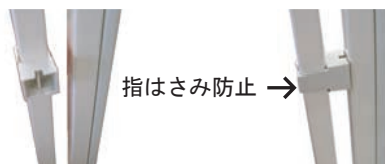

指はさみ防止

アーム間にある程度隙間が出来たら、  
指はさみ防止を回し込みます。

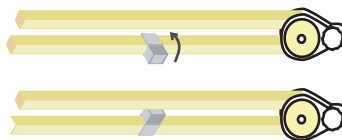

アーム間にある指詰め防止を使用するためまず、  
閉じているアームを広げます。  
アームをある程度開けますと  
アームとの間の隙間が出来ます。



アーム間にある指詰め防止を使用するためまず、  
閉じているアームを開けます。  
アームをある程度開けますとアームとの間の隙間が出来ます。  
ある程度アームが曲がるのを防ぎます。  
安全のため必ず行なってください。  
(アームを片付ける際には逆に回し外します)

## ④アームをベッドに取付ける

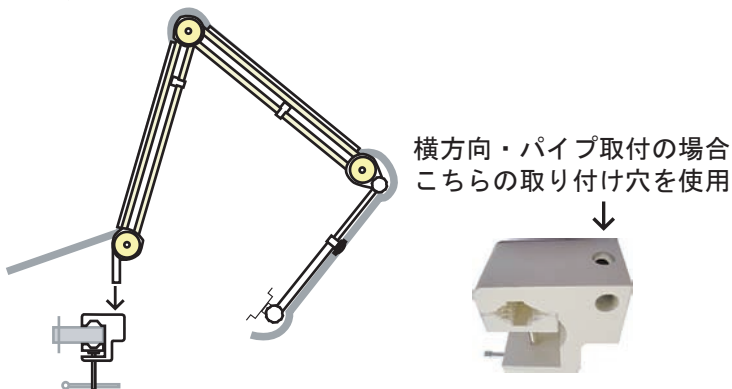

横方向・パイプ取付の場合  
こちらの取り付け穴を使用

ベッドに取付けたクランプにアームを設置します

指詰め防止を設置した状態のアームを  
クランプの取り付け穴に差し込みます。

**アームの関節が曲がらない張った状態で問題ありません。**  
次のテレビを取り付ける工程へ進んでください。

この状態ではまだ、アームが任意の場所で止まりません。  
テレビを取付ける事でテレビの重さによりバランスが取れて、  
思い通りの位置へ動かしピタッと止まるようになります。

引き続き各テレビに合わせた取付方法  
テレビ取り付け・配線についてへお進み下さい

# ベッドへ設置したピタッとアームへテレビを取付・配線

LG-1000DW-BTF/LG-DTV133JW-BTF

本ページでは前ページ記載のピタッとアームをベッドに設置後からアームへテレビを取り付け、配線方法についてを記載。  
**まずは前ページに解説しているアームをベッドに設置する作業を行なってください。**

## ⑤アームにテレビを取り付ける

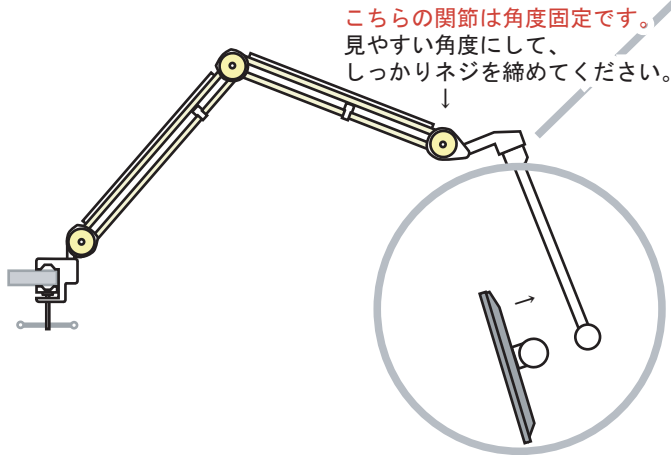

1. アーム先端をテレビ取付金具部分にはめます。
2. ボルト側を締めた後、受け側を締めます。

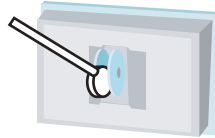

LG-1000DW-BTF (10型) /LG-DTV133JW-BTF (13型) 共  
この項目の取り付けの流れは同じです。  
取り付け例は左下の写真の様にいきます。

### アーム先端にテレビを取り付けます

ボルト (オス) を固定金具にある大きいほうの穴から差し込み、回し締めます。  
ボルト側がしっかり締まると、反対側から少し出ています。  
その後、受け側 (メス) をボルトに回し締めます。

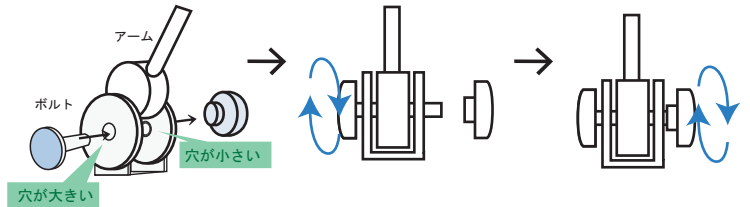

アームとテレビ裏側の取り付け部分には  
はめます。横から見て穴が直線で  
向こう側まで通るようにしましょう。

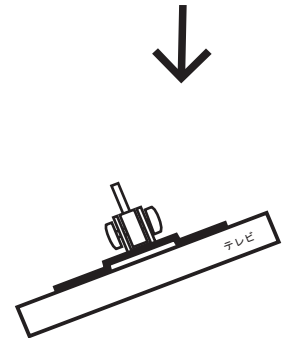

ボルト・受け側共にしっかり締まっている事を確認出来れば、  
アームにテレビ取り付けは完了です。

### LG-1000WBTF 裏面

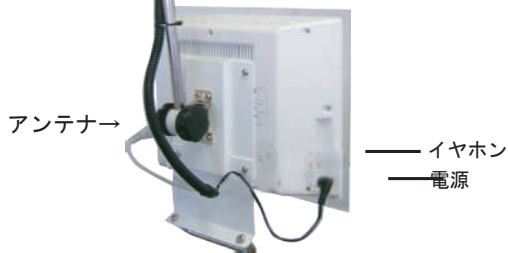
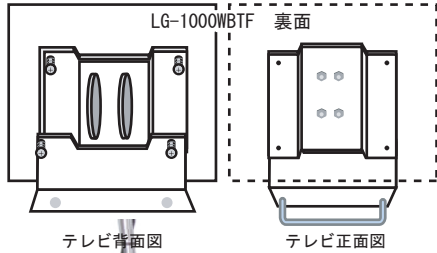

テレビ側の配線を先に行ないます。

## ⑥テレビの配線

### LG-DTV133JW-BTF 裏面

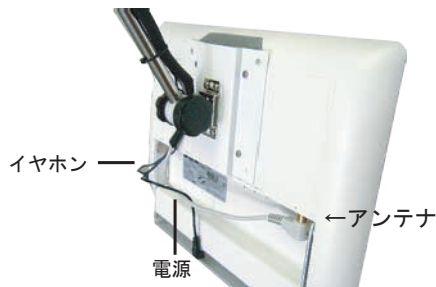

テレビ側の配線を先に行ないます。

写真では消耗しやすいイヤホン延長ケーブルを  
アーム外側に沿わせて交換しやすい方法にております。



### 電源、アンテナへ接続

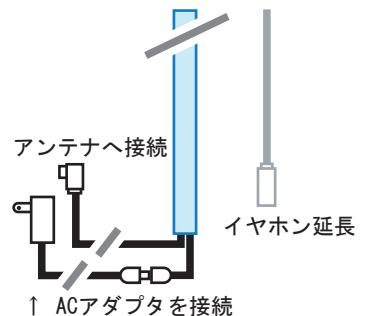

※ 安全のため **必ず一番最後に** 電源、アンテナへ接続下さい。  
 以上で LG-1000DW-BTF の設置完了です。

本紙で解説している工程以外にも「より頑丈に取付ける補強金具の使用法」や「ぶつかりなどでクランプからのアーム抜け防止方法」などを設置するベッド状況やご要望に応じて合わせてご案内いたします。その場合はその案内も参考の上設置作業を行なって下さい。